

fortum[®]

4770632

Nýtovací pákové kleště krátké / CZ
Nitovacie pákové kliešte krátke / SK
Szegecsanya húzó fogó, hosszított karos / HU



Původní návod k použití
Preklad pôvodného návodu na použitie
Az eredeti használati utasítás fordítása

Úvod

Vážený zákazníku,
děkujeme za důvěru, kterou jste projevíli značce Fortum zakoupením tohoto výrobku.

Výrobek byl podroben zevrubným testům spolehlivosti, bezpečnosti a kvality předepsaných normami a předpisy Evropské Unie. S jakýmkoli dotazy se obraťte na naše zákaznické a poradenské centrum:

www.fortum.cz

Fax: +420 225 277 400, tel.: +420 222 745 130

Výrobce: Madal Bal a. s., Průmyslová zóna Příluky 244, 76001 Zlín, Česká republika

Datum vydání: 21. 1. 2013

I. Technické údaje

Objednávací číslo	4770632
Velikost nýtovacích matic	M3, M4, M5, M6, M8, M10
Materiál nýtovacích matic	ocel, nerezová ocel, mosaz, hliník
Výška/šířka nýtovacích kleští	330/125 mm
Hmotnost kleští	1 kg

III. Charakteristika

Profesionální nýtovací kleště Fortum 4770632 jsou určeny pro usazování nýtovacích matic z mosazi, hliníku, oceli a nerezové oceli s průměrem těla M3, M4, M5, M6, M8, M10 za účelem spojování plechů apod.

IV. Příprava kleští k použití

MONTÁŽ/VÝMĚNA NÁSTAVCE PRO NÝTOVACÍ MATICI.

- Zvolte vhodnou velikost nástavce pro požadovaný průměr nýtovací matice (např. M4).



II. Rozsah dodávky

Nýtovací kleště	1 ks
Nástavce pro nýtovací matice	M3, M4, M5, M6, M8, M10
Návod k použití	1 ks

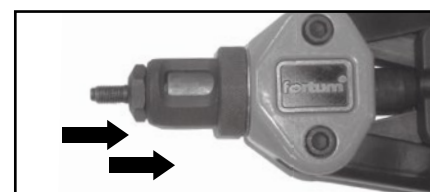
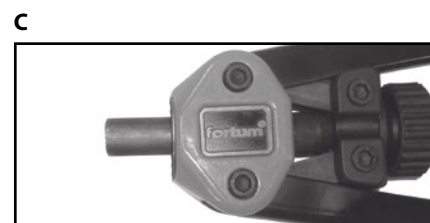
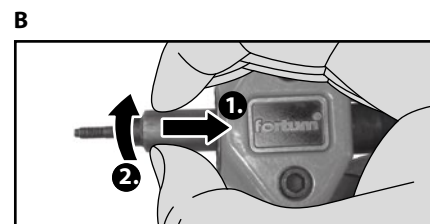
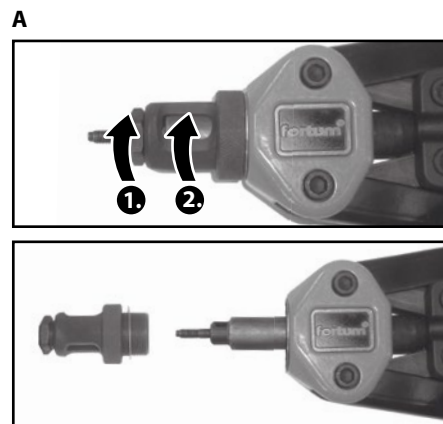

V. Nastavení délky spoje

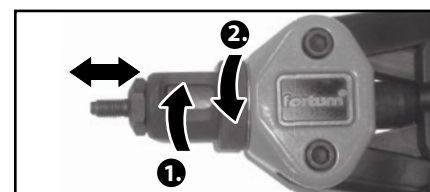

VI. Práce s nýtovacími kleštěmi

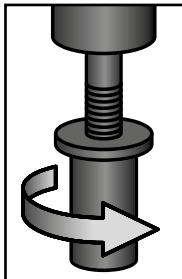
- 

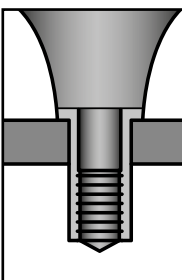
1. Na závit nástavce našroubujte nýtovací matici
- 

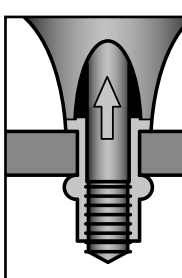
2. Nýtovací matici usadte do montážního otvoru
- 

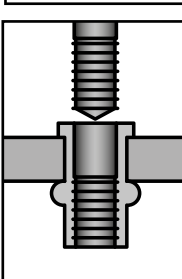
3. Stiskněte rukojeti kleští k sobě. Míra stisku určuje délku spoje, kterou lze odečíst na měřídle. Tím dojde k usazení matice a spojení dvou dílů.
- 

4. Kleště z nýtovací matice vyšroubujte

VII. Bezpečnostní pokyny pro práci s kleštěmi

Před použitím nýtovacích kleští si přečtěte „Návod k použití“. Tento „Návod k použití“ udržujte v dobrém stavu a ponechávejte jej uložen u výrobku, aby se s ním, v případě potřeby, mohla obsluha výrobku opětovně seznámit. Pokud výrobek komukoli půjčujete nebo jej prodáváte, nikdy k němu nezapomeňte přiložit též kompletní návod k použití.

- Používejte nástroj jen k účelům, pro které je určen.
- Neupravujte nástroj k jinému účelu nebo použití.
- Při práci používejte ochranné brýle a rukavice.
- Pracujte na čistém, bezpečném a dobře osvětleném místě.
- Při práci s kleštěmi zaujměte stabilní postoj.
- Dbejte zvýšené opatrnosti při stiskávání rukojetí kleští, neboť hrozí nebezpečí skřípnutí.
- Při odtrhování nýtovacích kleští od nýtu dbejte na bezpečnost blízkých osob
- Nenechte nýtovací kleště používat děti!

VIII. Záruční lhůta a podmínky

ZÁRUČNÍ LHŮTA

Dne 01.01.2003 vstoupil v platnost zákon Č. 136/2002 Sb. ze dne 15.03.2002, kterým se mění zákon Č. 40/1964 Sb. a zákon Č. 65/1965 Sb. ve znění pozdějších předpisů. Firma Madal Bal a.s. v souladu s tímto zákonem poskytuje na Vámi zakoupený výrobek záruku na dobu 2 let od data prodeje. Při splnění záručních podmínek (uvedeno níže) Vám výrobek během této doby bezplatně opraví smluvní servis firmy Madal Bal, a.s.

ZÁRUČNÍ PODMÍNKY

- 1) Prodávající je povinen spotřebiteli zboží předvést a řádně vyplnit záruční list. Všechny údaje musí být v záručním listě vypsány nesmazatelným způsobem v okamžiku prodeje zboží.
- 2) Již při výběru zboží pečlivě zvažte, jaké funkce a činnosti od výrobku požadujete. To, že výrobek nevyhovuje Vaším pozdějším technickým nárokům, není důvodem k jeho reklamaci.
- 3) Při uplatnění nároku na záruční opravu musí být zboží předáno s řádně vyplněným originálem záručního listu nebo jiným dokladem o koupi.
- 4) V případě reklamace musí být zboží předáno v čistém stavu, zbaveno prachu či špíny a zabaleno nejlépe v originálním obalu tak, aby při přepravě nedošlo k poškození. V zájmu přesné diagnostiky závady a jejího dokonalého odstranění spolu s výrobkem zašlete i jeho originální příslušenství.
- 5) Servis nenese odpovědnost za zboží poškozené přepravcem.
- 6) Servis dále nenese odpovědnost za zaslané příslušenství, které není součástí základního vybavení výrobku. Výjimkou jsou případy, kdy příslušenství nelze odstranit z důvodu vady výrobku.
- 7) Záruka se vztahuje výlučně na závady způsobené vadou materiálu, výrobní montáže nebo technologií zpracování.
- 8) Tato záruka není na újmu zákonným právům, ale je dodatkem k nim.
- 9) Záruční opravu je oprávněn vykonávat výhradně autorizovaným servisem značky Fortum.
- 10) Výrobce odpovídá za to, že výrobek bude mít po celou záruční lhůtu vlastnosti a parametry uvedené v technických údajích, při dodržení návodu na použití. Zároveň si vyhrazuje právo na konstrukční změny bez předchozího upozornění.

11) Nárok na záruku zaniká, jestliže:

- a) výrobek nebyl používán a udržován podle návodu k obsluze.
 - b) byl proveden jakýkoliv zásah do konstrukce stroje bez předchozího písemného povolení vydaného firmou Madal Bal a.s. nebo smluvním servisem.
 - c) výrobek byl používán v jiných podmínkách nebo k jiným účelům, než ke kterým je určen.
 - d) byla některá část výrobku nahrazena neoriginální součástí.
 - e) k poškození výrobku nebo k nadměrnému opotřebení došlo vinou nedostatečné údržby.
 - f) výrobek havaroval nebo byl poškozen vyšší mocí.
 - g) škody vzniklé působením vnějších mechanických, teplotních či chemických vlivů.
 - h) vady byly způsobeny nevhodným skladováním, či manipulací s výrobkem.
 - i) výrobek byl používán (pro daný typ výrobku) v agresivním prostředí např. prашném, vlhkém.
 - j) výrobek byl použit nad rámec přípustného zatížení.
 - k) bylo provedeno jakékoliv falšování záručního listu nebo dokladu o koupi.
- 12) Výrobce neodpovídá za vady výrobku způsobené běžným opotřebením nebo použitím výrobku k jiným účelům, než ke kterým je určen.
- 13) Záruka se nevztahuje na položky, u kterých lze očekávat opotřebení v důsledku jejich normální funkce (např. lakování atd.)
- 14) Poskytnutím záruky nejsou dotčena práva kupujícího, která se ke koupi věci váží podle zvláštních právních předpisů.

ZÁRUČNÍ A POZÁRUČNÍ SERVIS

Nejbližší servisní místo najdete na webových stránkách www.fortum.cz nebo si vyžádejte jejich přehled v místě, kde jste výrobek zakoupili. Rádi Vám také poradíme na zákaznické lince 222 745 130.

Úvod

Vážený zákazník,

ďakujeme za dôveru, ktorú ste prejavili značke Fortum kúpou tohto výrobku.

Výrobok bol podrobený dôkladným testom spoľahlivosti, bezpečnosti a kvality predpísaných normami a predpismi Európskej únie.

S akýmkoľvek otázkami sa obráťte na naše zákaznicke a poradenské centrum:

www.fortum.sk

Fax: +421 2 212 920 91 Tel.: +421 2 212 920 70

Výrobca: Madal Bal a. s., Průmyslová zóna Příluky 244, 76001 Zlín, Česká republika

Dátum vydania: 21. 1. 2013

I. Technické údaje

Objednávacie číslo	4770632
Veľkosť nitovacích matic	M3, M4, M5, M6, M8, M10
Materiál nitovacích matic	oceľ, nerezová oceľ, mosadz, hliník
Výška/šírka nitovacích klieští	330/125 mm
Hmotnosť klieští	1 kg

III. Charakteristika

Profesionálne nitovacie kliešte Fortum 4770632 sú určené na usadzovanie nitovacích matic z mosadze, hliníka, ocele a nerezovej ocele s priemerom tela M3, M4, M5, M6, M8, M10 za účelom spájania plechov a pod.

IV. Príprava klieští na použitie

MONTÁŽ/VÝMENA NÁSTAVCA PRE NITOVACIU MATICU.

- Zvoľte vhodnú veľkosť nástavca pre požadovaný priemer nitovacej matice (napr. M4).



II. Rozsah dodávky

Nitovacie kliešte	1 ks
Nástavce pre nitovacie matice	M3, M4, M5, M6, M8, M10
Návod na použitie	1 ks

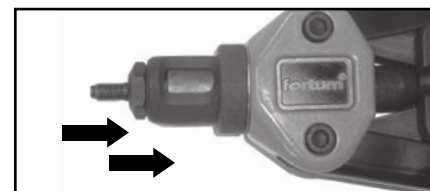
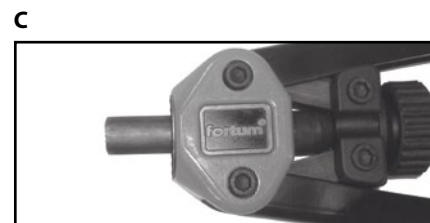
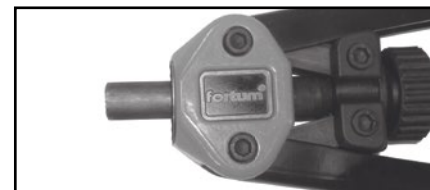
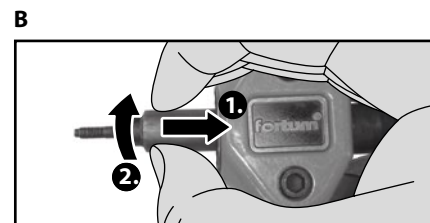
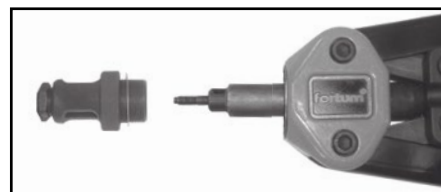
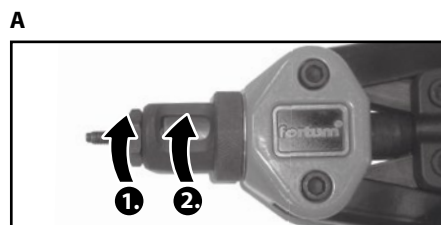

V. Nastavenie dĺžky spoja

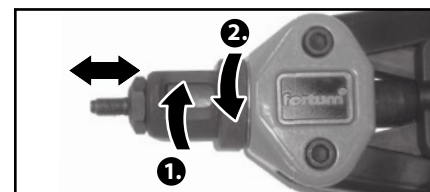

VI. Práca s nitovacími kliešťami

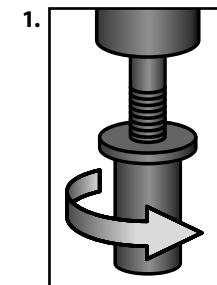

1. Na závit nástavca naskrutkujte nitovaciu maticu

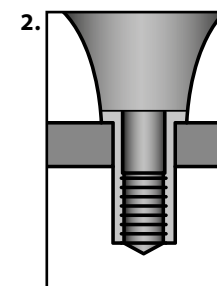

2. Nitovaciu maticu usadíte do montážneho otvoru

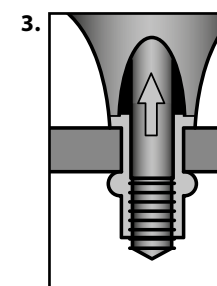

3. Stlačte rukoväť klieští k sebe. Miera stlačenia určuje dĺžku spoja, ktorú je možné odčítať na meradle. Tým dôjde k usadeniu matice a spojeniu dvoch dielov.

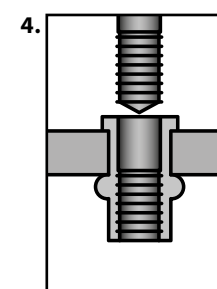

4. Kliešte z nitovacej matice vyskrutkujte

VII. Bezpečnostné pokyny pre prácu s kliešťami

Pred použitím nitovacích klieští si prečítajte „Návod na použitie“. Tento „Návod na použitie“ udržiajte v dobrom stave a ponechávajúce ho uložené pri výrobku, aby sa s ním, v prípade potreby mohla obsluha výrobku opätovne zoznámiť. Pokiaľ výrobok komukoľvek požičiate alebo ho predávate, nikdy k nemu nezabudnite priložiť tiež kompletný návod na použitie.

- Používajte nástroj len na účely, na ktoré je určený.
- Neupravujte nástroj na iné účely alebo použitie.
- Pri práci používajte ochranné okuliare a rukavice.
- Pracujte na čistom, bezpečnom a dobre osvetlenom mieste.
- Pri práci s kliešťami zaujmite stabilný postoj.
- Dbajte na zvýšenú opatrnosť pri stláčaní rukoväti klieští, pretože hrozí nebezpečenstvo pricviknutia.
- Pri odtrhovaní nitovacích klieští od nitu dbajte na bezpečnosť blízkych osôb
- Nenechajte deti používať nitovacie kliešte!

VIII. Záručná lehota a podmienky

ZÁRUČNÁ LEHOTA

Dňa 01.01.2003 vstúpil v účinnosť zákon č. 136/2002 Sb. zo dňa 15.03.2002, ktorým sa mení zákon č. 40/1964 Sb. a zákon č. 65/1965 Sb. vo znenie neskorších predpisov. Firma Madal Bal a.s. v súlade s týmto zákonom poskytuje na Vámi zakúpený výrobok záruku dva roky od data predaja. Pri splnení záručných podmienok (uvedeno nižšie) Vám výrobok počas tejto doby bezplatne opraví autorizovaný servis firmy Madal Bal a.s. (servisná miesta sú na stránkach www.extol.eu).

ZÁRUČNÉ PODMIENKY

1. Predávajúci je povinný spotrebiteľovi tovar predviesť a riadne vyplniť záručný list. Všetky údaje musia byť v záručnom liste vypísané nezmazateľným spôsobom v okamihu predaja tovaru.
2. Už pri výbere tovaru starostlivo zvažte, aké funkcie a činnosti od výrobku požadujete. To, že výrobok nevyhovuje Vaším neskorším technickým nárokom, nie je dôvodom na jeho reklamáciu.
3. Pri uplatnení nároku na záručnú opravu musí byť tovar odovzdaný s riadne vyplneným originálom záručného listu alebo iným dokladom o kúpe.
4. V prípade reklamácie musí byť tovar odovzdaný v čistom stave, zbavený prachu či špiny a zabalený najlepšie v originálnom obale tak, aby pri preprave nedošlo k poškodeniu. V záujme presnej diagnostiky poruchy a jej dokonalého odstránenia spolu s výrobkom zašlite aj jeho originálne príslušenstvo.
5. Servis nenesie zodpovednosť za tovar poškodený prepravcom.
6. Servis ďalej nenesie zodpovednosť za zaslané príslušenstvo, ktoré nie je súčasťou základného vybavenia výrobku. Výnimkou sú prípady, kedy príslušenstvo nie je možné odstrániť z dôvodu chyby výrobku.
7. Záruka sa vzťahuje výlučne na závady spôsobené chybou materiálu, výrobnou montážou alebo technológiou spracovania.
8. Táto záruka nie je na ujmu zákonným právam, ale je dodatkom k nim.
9. Záručnú opravu je oprávnený vykonávať výhradne autorizovaný servis značky Fortum.
10. Výrobca zodpovedá za to, že výrobok bude mať po celú záručnú lehodu vlastnosti a parametre uvedené v technických údajoch, pri dodržaní návodu na použitie. Zároveň si vyhradzuje právo na konštrukčné zmeny bez predchádzajúceho upozornenia.

11. Nárok na záruku zaniká, ak:

- a) výrobok nebol používaný a udržiavaný podľa návodu na obsluhu.
 - b) bol vykonaný akýkoľvek zásah do konštrukcie stroja bez predchádzajúceho písomného povolenia vydaného firmou Madal Bal s.r.o., alebo zmluvným servisom.
 - c) výrobok bol používaný v iných podmienkach alebo na iné účely, než na ktoré je určený.
 - d) bola niektorá časť výrobku nahradená neoriginálnou súčasťou.
 - e) došlo k poškodeniu výrobku alebo k nadmernému opotrebeniu vinou nedostatočnej údržby.
 - f) výrobok havaroval alebo bol poškodený vyššou mocou.
 - g) škody vznikli pôsobením vonkajších mechanických, teplotných či chemických vplyvov.
 - h) chyby boli spôsobené nevhodným skladovaním, či manipuláciou s výrobkom.
 - i) výrobok bol používaný (pre daný typ výrobku) v agresívnom prostredí napr. prašnom, vlhkom.
 - j) výrobok bol použitý nad rámec prípustného zaťaženia.
 - k) bolo vykonané akékoľvek falšovanie záručného listu alebo dokladu o kúpe.
12. Výrobca nezodpovedá za chyby výrobku spôsobené bežným opotrebením alebo použitím výrobku na iné účely, než na ktoré je určený.
13. Záruka sa nevzťahuje na položky, u ktorých je možné očakávať opotrebenie v dôsledku ich normálnej funkcie (napr. lakovanie atď.)
14. Poskytnutím záruky nie sú dotknuté práva kupujúceho, ktoré sa ku kúpe viažu podľa osobitných právnych predpisov.

ZÁRUČNÝ A POZÁRUČNÝ SERVIS VYKONÁVA DISTRIBÚTOR:

Madal Bal s.r.o., Stará Vajnorská 37, 831 04 Bratislava
Tel.: +421 2 212 920 70 Fax: +421 2 212 920 91
E-mail: servis@madalbal.sk

Bevezetés

Tisztelt Vásárló

Köszönjük bizalmát, amelyet az elektromos láncfűrész megvásárlásával az Fortum márka iránt tanúsított. A termék tulajdonságait az Európai Unióban érvényes szabványok és előírások szerinti alapos megbízhatósági, biztonsági és minőségi vizsgálatokban ellenőriztük.

Amennyiben a termékkel kapcsolatban bármilyen kérdése lenne, kérjük, lépjen kapcsolatba vevőszolgálati és tanácsadói központunkkal:

www.szerszamvilag.hu Fax: (1) 297-1270 Tel: (1) 297-1277

Gyártó: Madal Bal a. s., Průmyslová zóna Příluky 244, 76001 Zlín (Cseh Köztársaság)

Forgalmazó: Madal Bal Kft., 1183 Budapest, Gyömrői út 85-91. (Magyarország)

A kiadás dátuma: 21. 1. 2013

I. Műszaki adatok

Megrendelési szám	4770632
Szegecsanyák mérete	M3, M4, M5, M6, M8, M10
Szegecsanyák anyaga	acél, rozsdamentes acél, sárgaréz, alumínium
Szegecsfogó magassága/szélessége	330/125 mm
Szegecsfogó súlya	1 kg

III. Termékismertető

A Fortum 4770632 M3, M4, M5, M6, M8, M10 átmérőjű acél, rozsdamentes acél, sárgaréz, alumínium szegecsanya húzó professzionális szegecsfogó lemezszegecseléshez stb.

IV. A szegecsfogó előkészítése

Szegecsanya szájnnyílás felhelyezés/cseréje.

- Válassza ki a kívánt szegecsanya átmérőnek megfelelő szájnnyílást (pl. M4).



II. A csomagolás tartalma

Szegecsfogó	1 db
Szegecsanya szájnnyílás	M3, M4, M5, M6, M8, M10
Használati útmutató	1 db

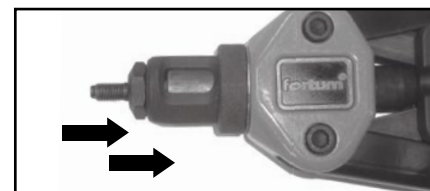
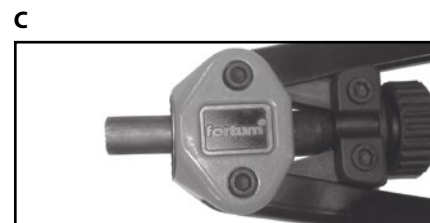
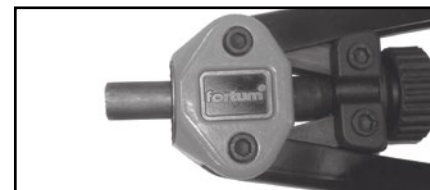
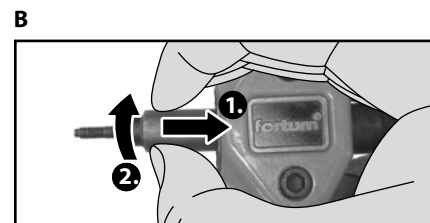
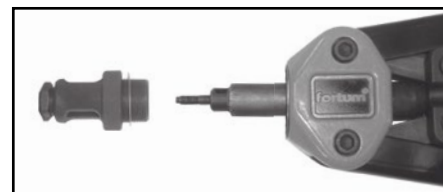
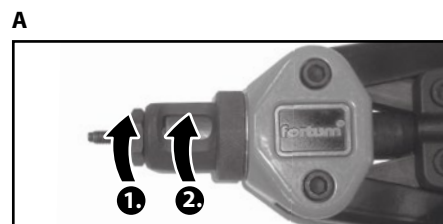

V. Kötéshossz beállítása

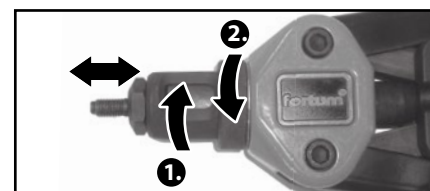

VI. Munkavégzés a szegecsfogóval

1. Csavarozza a szegecsanyát a szájnnyílás menetébe

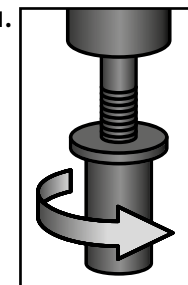

2. Illesse a szegecsfogót a szerelőnyílásba

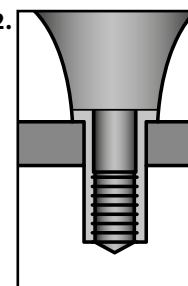

3. Nyomja össze a fogó markolatát. Az összenyomás ereje határozza meg a kötés hosszát, amely leolvasható a mércéről. Ezáltal a helyére kerül az anya, és összekapcsolásra kerül a két rész.

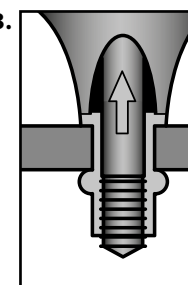

4. Csavarozza ki a fogót a szegecsanyából

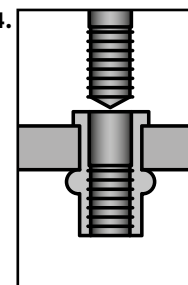

VII. Biztonsági útmutató a fogóval folytatott munkavégzéshez

A szegecsfogó használatba vétele előtt olvassa el a „Használati útmutatót”. Őrizze meg a „Használati útmutatót” a termék közelében annak érdekében, hogy szükség esetén a fogót használó személyzet ismét megismerkedhessen a tartalmával. Ha bárkinek kölcsön adja a terméket, soha ne felejtse mellékelni hozzá a teljes használati útmutatót is.

- A szerszámot minden esetben a rendeltetési céljának megfelelően használja.
- Soha ne alakítsa át a szerszámot más rendeltetési célra.
- Munkavégzés során használjon védőszemüveget és munkakesztyűt.
- Tiszta, biztonságos, jól megvilágított munkahelyen dolgozzon.
- A fogóval végzett munka során stabilan álljon.
- A becsípődés veszélyének elkerülése érdekében mindig óvatosan nyomja meg a szegecsfogó markolatát.
- A szegecsfogó szegecsről való lehúzásakor ügyeljen a közelben tartózkodó személyek biztonságára
- A szegecsfogót tartsa gyermekektől távol!

VIII. Jótállási idő és feltételek

GARANCIÁLIS IDŐ

Jótállásra, szavatosságra vonatkozó jogszabályok, rendeletek: 151/2003. (IX.22) Korm. Rendelet; Ptk. 685.§ e) pont; Ptk. 305§ - 311/A-ig; 49/2003. (VII. 30.) GKM rendelet. Az említett törvények rendelkezéseivel összhangban a Madal Bal Kft. az Ön által megvásárolt termékre a jótállási jegyen feltüntetett garanciaidőt ad. Az alább megadott garanciális feltételek illetve a jótállási jegyen feltüntetett további feltételek teljesülése esetén a termék javítását a Madal Bal Kft.-vel szerződéses kapcsolatban álló szakszerviz a garanciális időszakban díjmentesen végzi el.

GARANCIÁLIS FELTÉTELEK

1. Az eladó köteles a vevő részére átadni a rendben kitöltött jótállási jegyet. A jótállási jegybe minden adatot kitölthetetlenül, az értékesítés időpontjában kell bevezetni.
2. A termék kiválasztásakor a vevőnek át kell gondolnia, hogy a termék az általa kívánt tulajdonságokkal ren-

delkezik-e. Nem lehet később reklamációs ok, hogy a termék nem felel meg a vevő elvárásainak.

3. Garanciális javítási igény érvényesítésekor a terméket annak valamennyi tartozékával együtt, lehetőség szerint az eredeti csomagolásban, a rendben kitöltött jótállási jegy eredeti példányával és a vásárlást igazoló bizonylattal (blokk vagy számla) együtt kell átadni.
4. Reklamáció, javítási igény esetén a terméket tiszta állapotban, portól és szennyeződésektől mentesen, olyan módon becsomagolva kell átadni, hogy a termék szállítás közben ne sérüljön meg.
5. A szerviz nem felelős a termékek szállítás közben történő megsérüléséért.
6. A szerviz nem felelős a termékkel együtt beküldött olyan tartozékokkal kapcsolatban, amelyek nem tartoznak a termék alapfelszereléséhez. Kivételt képeznek azok az esetek, amikor a tartozékot a termékről a tartozék károsodása nélkül nem lehet levenni.
7. A garancia kizárólag anyaghibák, gyártási hibák vagy technológiai feldolgozási hibák miatt bekövetkező meghibásodásokra vonatkozik.
8. A jelen garanciavállalás nem csökkenti a törvényes jogokat, hanem kiegészíti azokat.
9. A garanciális javítások elvégzésére kizárólag az erre meghatalmazással rendelkező Fortum márkaszervizek jogosultak.
10. A gyártó felelős azért, hogy a termék a teljes garanciális időszakban – a termék használatára vonatkozó utasítások betartása esetén – a műszaki adatokban megadott tulajdonságokkal és paraméterekkel rendelkezzen. A gyártó egyúttal fenntartja a termék kialakításának előzetes figyelmeztetés nélkül történő megváltoztatására vonatkozó jogát.
11. A garanciális igényjogosultság az alábbi esetekben megszűnik:
 - (a) a termék használata és karbantartása nem a kezelési útmutatóban megadottak szerint történt;
 - (b) a berendezésen a Madal Bal Kft. előzetes engedélye nélkül bármilyen beavatkozást végeztek, vagy a berendezés javítását olyan szerviz végezte, amely nem áll szerződéses kapcsolatban a Madal Bal Kft.-vel.
 - (c) a terméket nem megfelelő körülmények között vagy nem a rendeltetésének megfelelő célra használták;
 - (d) a termék valamely részegységét nem eredeti részegységre cserélték;

- (e) a termék meghibásodása vagy túlzott mértékű elhasználódása nem megfelelő karbantartás miatt következett be;
 - (f) a termék meghibásodása vagy sérülése vis major miatt következett be;
 - (g) a meghibásodást külső mechanikai hatás, hőhatás vagy vegyi hatás okozta;
 - (h) a termék meghibásodása nem megfelelő körülmények között történő tárolás vagy nem szakszerű kezelés miatt következett be;
 - (i) a termék meghibásodása (az adott típusra nézve) agresszív környezetet jelentő (például poros vagy nagy nedvességtartalmú) környezetben történő használat miatt következett be;
 - (j) a termék használata a megengedett terhelés szint feletti terheléssel történt;
 - (k) a garancialevelet vagy a termék megvásárlását igazoló bizonylatot (blokk vagy számla) bármilyen módon meghamisították.
12. A gyártó nem felelős a termék normál elhasználódásával kapcsolatos, illetve a termék nem rendeltetésszerű használata miatt bekövetkező hibákért.
 13. A garancia nem vonatkozik a berendezés normál használata következtében várhatóan elhasználódó elemekre (például a lakkozásra, szénkefére, stb.).
 14. A garancia megadása nem érinti a vevők azon jogait, amelyekkel a termékek vásárlásával kapcsolatban külön jogszabályok alapján rendelkeznek.

GARANCIÁLIS IDŐ ALATTI ÉS GARANCIÁLIS IDŐ UTÁNI SZERVIZELÉS

A termékek javítását végző szakszervizek címe, a javítás ügymenetével kapcsolatos információk a www.madalbal.hu weboldalon találhatóak meg, illetve a szakszervizek felsorolása a termék vásárlásának helyén is beszerezhető. Tanácsadással a (1)-297-1277 ügyfélszolgálati telefonszámon állunk ügyfeleink rendelkezésére.

